



THE NEW 7

포워드리즘.

포워드리즘이란
넓은 시야로 다음을 바라보는 것.
더 나은 내일을 위해 오늘을 치열하게 살아가는 것.
성장의 순간을 믿고 한 걸음씩 나아가는 것.
나 자신을 넘어 내 주변의 성공까지 생각하는 것.
새로운 시대의 새로운 맛을 이해하는 것.
그렇게 앞서 생각하고, 진취적으로 행동하는 것.

THIS IS FORWARDISM.



아이코닉한 움직임.





럭셔리를 재정의하다.



압도적인 존재감.

BMW 뉴 7시리즈는 압도적인 존재감과 럭셔리한 감성, 여유로운 공간감이 극대화된 익스테리어 디자인을 통해 차별화된 BMW 럭셔리 클래스만의 새로운 디자인을 선보입니다.

특히 더욱 커진 BMW 키드니 그릴과 수평으로 분리된 새로운 헤드라이트 디자인을 통해 다른 모델들과는 완전히 다른 전면 디자인을 보여 줍니다.



*본 인쇄물에 수록된 이미지는 국내 판매 사양 및 실제 차량과 다를 수 있으며 사전 예고 없이 변경될 수 있습니다.
보다 자세한 정보는 BMW 공식 딜러 전시장에 문의하시기 바랍니다.



앞서 나가는 진보적인 디자인.

첫인상만으로 BMW 뉴 7시리즈의 진보된 디자인을 느낄 수 있습니다. 디테일한 캐릭터 라인을 최소화하고, 전면에서 후면까지 일직선으로 뻗은 캐릭터 라인을 강조하여 차량의 웅장함을 강조하는 모놀리딕한 디자인을 완성하였습니다.





첫눈에 들어오는 완벽함.

BMW 모델 최초로 적용된 BMW 인디비주얼 투톤 페인트가 우아하면서도 고급스러운 매력과 차별화된 스포티한 분위기를 자아냅니다.



*본 인쇄물에 수록된 이미지는 국내 판매 사양 및 실제 차량과 다를 수 있으며 사전 예고 없이 변경될 수 있습니다.
보다 자세한 정보는 BMW 공식 딜러 전시장에 문의하시기 바랍니다.



◆ 선구자와의 만남.

Nick Knight X THE NEW 7

가장 영향력 있고 선구적인 패션 사진작가 중 하나로 꼽히는 닉 나이트(Nick Knight)와 함께 BMW 뉴 7시리즈의 출시를 위하여 "미래가 만들어지기 전 미래를 보고 느끼는 기쁨" 즉 "포워드즘"의 개념을 나타내기 위한 위대한 작품 활동을 함께했습니다.



작가님께서 사람들이 사진을 사실과 보이는 대상을 포착하는 것으로 흔히 오해하고 있다고 말씀하신 바 있습니다. 그러나 작가님께 사진이란 눈에 보이지 않는 것을 예술가의 통찰력으로 만들어내는 것인데, 눈에 보이지 않는 것을 어떻게 사진으로 표현하시나요?

사진은 맥락에서 완전히 벗어난 순간을 담아냅니다. 사진에는 우리의 욕망이 반영되는데 이는 사진에 부분적으로만 드러납니다. 하지만 사진은 우리 눈앞에 있는 것에 대한 사실적인 기록이 아닌, 제가 보기 원하고 바라는 것 그리고 저를 놀라게 하는 것이 무엇인지를 생각하며 작업해야 합니다.

우리가 이전에 느끼지 못했던 것을 사진 작가가 느끼게 해줄 수 있다면, 자동차처럼 우리에게 친숙한 사물을 촬영할 때는 어떻게 접근하셨나요?

이 캠페인을 통해 사람들의 인식이 조금이라도 자유로워져 사진을 새로운 방식으로 해석할 수 있게끔 만들어주고 싶었습니다. 그래서 저는 디지털 기술을 이용하여 색 공간을 반전시켜 화면에 보이는 세상이 카메라 앞 실제로 보이는 세상과 다르게 표현하고자 했습니다. 우리가 사는 세상과는 다른, 존재하지 않는 환상의 공간을 만들었습니다. 이로써 사람들은 새로운 것을 보고 즐길 수 있을 뿐만 아니라 삶 속 결점과 제한으로부터 자유로워질 수 있습니다.

작가님께서 패션 영상은 보이는 것으로 스토리가 제작된다 하셨는데, BMW 뉴 7시리즈에 적용한다면 어떤 의미가 있을까요?

모든 자동차는 각각의 가치를 가지고 있습니다. 이를 이해해야만 마감과 질감을 비롯하여 차에 적용된 모든 요소가 무엇을 위해 존재하는지 알 수 있습니다. 그렇지 않다면 좋은 사진을 찍기 어렵습니다. 1980년 대 중반 일본 디자이너인 요지 야마모토와 일하기 시작하면서 알게 된 사실이 있었습니다. 당시 그가 입고 있던 옷은 우리가 흔히 보는 옷과는 달랐습니다. 그의 옷은 인간 형태에 대한 다른 해석을 보였고 저는 그가 자신의 패션을 통해 전달하려는 바가 무엇인지 알기 위해 노력했습니다. 패션은 현재를 거부하고 새로운 것을 창조하는 일과 같습니다. 이는 당시 야마모토가 추구했던 바로 지금 BMW도 BMW 뉴 7시리즈로 표현하고 있는 것 같습니다.

BMW 뉴 7시리즈에서 발견한 스토리에 대해 더 자세히 말씀해주세요.

BMW 뉴 7시리즈에 탔을 때 가장 먼저 느낀 점은 안전하고 신나는 공간이라는 것이었습니다. 차에 타는 순간 느껴지는 고급스러움은 안정감을 주는 동시에 너무나도 편안했습니다. 마치 저를 위해 특별히 만들어진 것만 같은 느낌이 들었습니다. 또한 저는 이 차에서 미래에서 온 듯한 여러 특징을 발견했고 새로운 세상에서 운전하는 듯, 드라이빙을 더욱 즐겁게 만들어주는 인공 지능과 기술이 탑재되어 있습니다. 자동차 산업은 패션 산업만큼 빠르게 변화하지 않지만 BMW 뉴 7시리즈는 그 속도를 따라갑니다.

BMW 뉴 7시리즈는 포워드즘을 기반으로 만들어졌으며 새로운 시대의 시작을 알립니다. 작가님께 포워드즘은 어떤 의미입니까?

저에게 포워드즘은 아직 오지 않은 미래와 사회에서 일어나고 있는 엄청난 변화를 두려워하지 않는 것입니다. 저는 늘 가상 현실, 아바타, 머신 러닝, 인공 지능 등 미래와 관련된 아이디어에 감탄합니다. 저는 예술가로서 우리가 누구인지 표현하며, 우리가 살고 싶은 세상을 창조해야 합니다. 그러기 위해서는 미래, 로봇, 시를 활용하여 더 나은 미래를 위한 새로운 가능성을 찾아야 합니다.

포워드즘의 정의가 BMW 뉴 7시리즈 작업에 어떻게 반영되었나요?

저는 포워드즘이 과거를 회상하는 대신 미래를 지향한다는 점이 마음에 듭니다. 이는 우리가 자신을 표현하고 계속해서 도전할 수 있다는 의미를 담고 있다고 생각합니다. 그래서 저는 이번 촬영에서 색상을 반전시켰고 이전에 본 적 없는 새로운 공간에서 작업했습니다. 이로써 저는 사람들이 새로운 미래를 만들어가게끔 설득할 수 있을 것이라는 확신이 들었고, 이전에 본 것 어딘가도 같지 않다는 사실이 저에게 중요했습니다.



도로를 밝히는 새로운 등장.

BMW 뉴 7시리즈는 도로 위 모든 빛을 압도하는 새로운 헤드라이트로 등장합니다. BMW는 SWAROVSKI와의 파트너십을 통해 이전에는 본 적 없는 신비로운 매력의 크리스탈 헤드라이트를 개발했습니다.

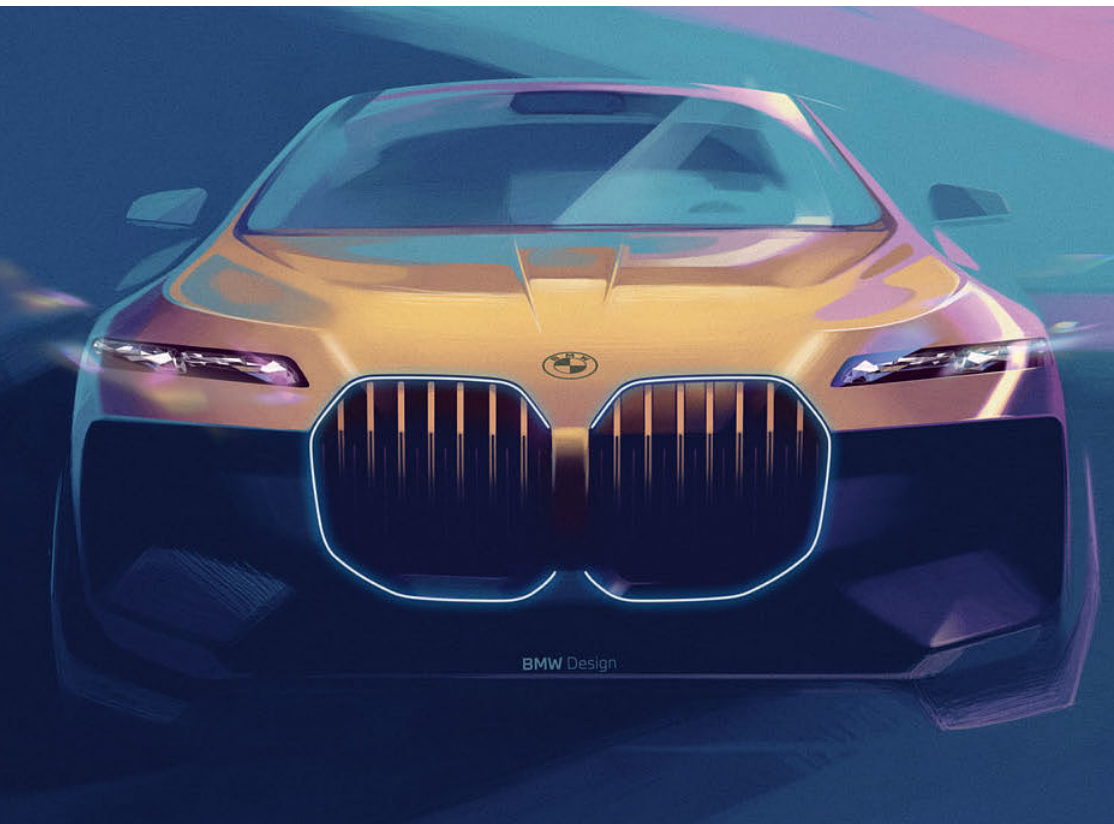
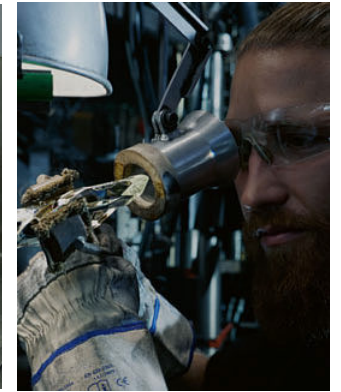

8000명의 주민이 거주하는 Wattens 지역은 19세기 말 스와로브스키 설립자 다니엘 스와로브스키의 검증된 제조 방식과 현재까지 발전해온 첨단 기술의 조합으로 완벽한 크리스탈 색상, 모양, 그리고 표면을 만들어냅니다. 이러한 크리스탈을 담은 BMW 크리스탈 헤드라이트 아이코닉 글로우는 BMW 뉴 7시리즈와 함께 만나볼 수 있습니다.

스와로브스키 크리스탈은 유리 공장에서 뜨겁고 거친 제조 과정을 거쳐 점점 더 선명한 크리스탈로 거듭납니다. 전문가의 눈과 정밀 확대 렌즈로 품질 검증을 받은 후 공장으로 옮겨져 절단 및 코팅 과정이 이뤄집니다. BMW와 스와로브스키는 각각의 전문 기술을 결합하여 만든 최상의 헤드라이트로 럭셔리 자동차 시장에서 새로운 기준을 세우고 있습니다.

크리스탈 제작 과정에서 크리스탈의 크기는 중요합니다. Binder와 그의 팀은 보석이 아닌 아름다운 크리스탈로 보이는 것을 목표로 세웠습니다. 그 다음으로는 큰 크리스탈을 안정적으로 설치하고 최소 15년 동안 그 위치 및 각도를 유지할 수 있는 방법을 찾았습니다. Binder는 오직 미적인 이유로 크리스탈을 활용하지 않았다는 사실을 증명하기 위해 인렛 위에 고정되는 플로팅 장치를 개발하여 설치했습니다.

BMW 크리스탈 헤드라이트는 럭셔리함을 자아내며, 혁신기술과는 별개로 최고의 탑승 순간을 제공합니다. 운전자가 차에 접근하면 키드니 그릴부터 크리스탈 헤드라이트, 크리스탈이 겹쳐진 형태의 사이드 카펫 라이트까지 빛이 이어집니다. BMW는 지속 가능성을 우선시함으로써 BMW 뉴 7시리즈를 럭셔리 순수전기 드라이빙의 새로운 기준으로 제시합니다. 미래지향적인 크리스탈 헤드라이트를 포함하여 BMW는 끊임없이 드라이빙의 즐거움을 제공할 예정입니다.



새로운 차원의 디지털 경험.

BMW 뉴 7시리즈는 우아함, 편안함 그리고 최첨단 기술을 결합하여 새로운 차원의 실내 공간을 경험하실 수 있습니다. 12.3인치 인포메이션 디스플레이와 14.9인치의 컨트롤 디스플레이로 구성된 커브드 디스플레이와 크리스탈 디자인과 다양한 사이 테크 기능을 적용한 BMW 인터랙션 바를 통해 미래 지향적인 럭셔리 드라이빙 공간으로 구성하였습니다.





럭셔리 클래스만의 뒷좌석 공간감과 승차감.

파노라마 글라스 루프 스카이라운지, 획기적으로 향상된 뒷좌석 시트 각도와
여유로워진 헤드룸으로 더 넓은 공간감을 느낄 수 있습니다.
퍼스트 클래스 급의 착좌감과 헤드레스트 스피커로 구성된 이그제큐티브 라운지 시트는
다양한 컬러의 메리노 가죽과 울-케시미어 소재를 활용하여
더욱 럭셔리한 실내 공간을 완성했습니다.



모든 감각으로 경험하는 혁신.

최신 BMW iDrive 시스템으로 BMW 뉴 7시리즈 안에서 일상적인 디지털 라이프가 가능합니다. 인포테인먼트 시스템 및 인텔리전트 퍼스널 어시스턴트 기능으로 편리함을 극대화했습니다.

BMW 뉴 7시리즈의 My modes는 퍼스널, 스포츠, 이피션트 3가지 모드 외에 차별화된 인테리어 레이아웃과 앰비언트 라이팅의 다양한 모드를 제공하여 고객의 취향에 맞는 다양한 인테리어 무드 구성이 가능합니다.

바워스 앤 울킨스 서라운드 시스템은 매력적인 입체적 사운드로 드라이빙의 즐거움을 더욱 향상시켜줍니다.



*본 인쇄물에 수록된 이미지는 국내 판매 사양 및 실제 차량과 다를 수 있으며 사전 예고 없이 변경될 수 있습니다. 보다 자세한 정보는 BMW 공식 딜러 전시점에 문의하시기 바랍니다.



가장 혁신적인 BMW 신기술과 최고의 디지털 경험.

BMW 뉴 7시리즈의 뒷좌석에서는 BMW 시어터 스크린의 31.3인치 8K 파노라마 디스플레이와 향상된 바워스 앤 윌킨스 서라운드 사운드 시스템을 결합하여 이제껏 경험할 수 없었던 새로운 차원의 차량 내 엔터테인먼트 시스템을 즐기실 수 있습니다.

뒷좌석 도어에 장착된 5.5인치 터치스크린 패널은 스마트폰을 조작하듯 손쉽게 인포테인먼트, BMW 시어터 스크린, 조명 및 에어컨디셔닝 그리고 시트 조절이 가능합니다.

BMW 뉴 7시리즈의 오토매틱 도어는 버튼 하나만으로 완전 자동으로 앞/뒷좌석 도어를 여닫을 수 있습니다. 차량 측면 하단의 센서를 통해 장애물을 인지하고 도어 오픈 각도를 자동으로 조절하여 더욱 편리하면서도 안전한 승/하차를 지원합니다.





7세대를 거처온 THE 7.

1977년, 이전에는 볼 수 없던
강력한 주행 역동성과 혁신적인 동력의 조합을 갖춘
모델이 고급 자동차 시장에 등장했습니다.
그게 바로 BMW 7시리즈입니다.
오늘날 우리는 현대적인 접근 방식과
새로운 수준의 미래형 기술을 경험하고 있습니다.
지금은 지속 가능한 발전을 위한 시간,
차세대 BMW 7시리즈의 시간입니다.





완벽한 주행 성능.

어댑티브 2 액슬 에어 서스펜션과 인테그럴 액티브 스티어링을 갖춰 최상의 주행 안정성 및 역동성을 제공하며 이그제큐티브 드라이브 프로 서스펜션 제어 시스템으로 평탄하지 않은 도로에서 안정적인 주행을 가능하게 합니다. BMW 뉴 7시리즈의 운전자 지원 시스템은 진보에 있어 새로운 기준을 제시합니다. 모든 주행 상황에서 지원을 제공할 뿐만 아니라 최대한의 안전성을 보장합니다.



모델 라인업.

디자인 퓨어 액셀런스



- BMW 740i sDrive 디자인 퓨어 액셀런스
- BMW i7 xDrive60 디자인 퓨어 액셀런스

M 스포츠



- BMW 740i sDrive M 스포츠
- BMW i7 xDrive60 M 스포츠

디자인 퓨어 액셀런스 인디비주얼 투톤



- BMW i7 xDrive60 디자인 퓨어 액셀런스

M 스포츠 인디비주얼 투톤



- BMW i7 xDrive60 M 스포츠



디자인 퓨어 엑셀런스



휠.



20인치 에어로다이나믹 906 바이컬러 다크 그레이 3D 휠
휠 및 타이어 사이즈 (앞)
9J x 20 255/45 R20
휠 및 타이어 사이즈 (뒤)
10.5J x 20 285/40 R20.



21인치 M 에어로다이나믹 910 멀티컬러 다크글로우 3D 휠
휠 및 타이어 사이즈 (앞)
9J x 21 255/40 R21
휠 및 타이어 사이즈 (뒤)
10.5J x 21 285/35 R21.

색상.



미네랄 화이트 메탈릭



블랙 사파이어 메탈릭



옥사이드 그레이 메탈릭



서피스토우 그레이 브릴리언트 이펙트 메탈릭

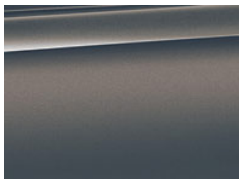

스파클링 코퍼 브라운 메탈릭



스페이스 실버 메탈릭

시트.



BMW 인디비주얼 메리노 레더 VDSW 블랙



BMW 인디비주얼 메리노 레더 VDMY 모카



BMW 인디비주얼 메리노 레더 VDF2 아마로네

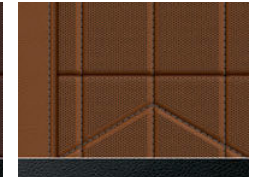

BMW 인디비주얼 메리노 레더 VDTQ 타르투포

인테리어 트림.

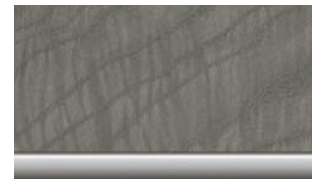

파인우드 인테리어 트림 애쉬 그레이인 그레이 메탈릭

M 스포츠



휠.



20인치 에어로다이내믹
907 M 바이칼러 제트 블랙 휠
휠 및 타이어 사이즈 (앞)
9J x 20 255/45 R20
휠 및 타이어 사이즈 (뒤)
10.5J x 20 285/40 R20.



21인치 M 라이트 알로이
908 M 바이칼러 제트 블랙 휠
휠 및 타이어 사이즈 (앞)
9J x 21 255/40 R21
휠 및 타이어 사이즈 (뒤)
10.5J x 21 285/35 R21.

색상.



미네랄 화이트 메탈릭



블랙 사파이어 메탈릭



옥사이드 그레이 메탈릭

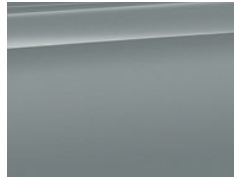

M 브루클린 그레이 메탈릭

시트.



BMW 인디비주얼 메리노 레더
VDSW 블랙

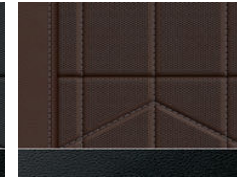

BMW 인디비주얼 메리노 레더
VDMY 모카

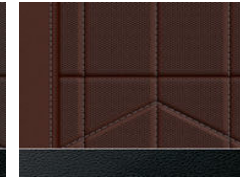

BMW 인디비주얼 메리노 레더
VDF2 아마로네

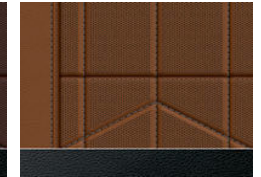

BMW 인디비주얼 메리노 레더
VDTQ 티르투포

인테리어 트림.

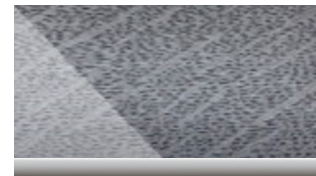

파인우드 인테리어 트림 오크 미러 피니쉬 그레이 메탈릭

디자인 퓨어 엑셀런스 인디비주얼 투톤



색상.



블랙 사파이어 메탈릭 / 옥사이드 그레이 메탈릭



블랙 사파이어 메탈릭 / 아벤투린 레드 메탈릭



블랙 사파이어 메탈릭 / BMW 인디비주얼 탄자나이트 블루 메탈릭

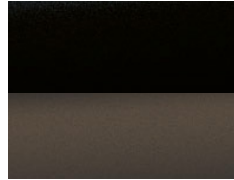

블랙 사파이어 메탈릭 / BMW 인디비주얼 드라비트 그레이 메탈릭

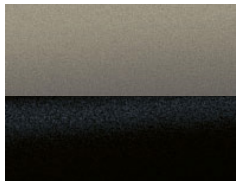

옥사이드 그레이 메탈릭 / 블랙 사파이어 메탈릭

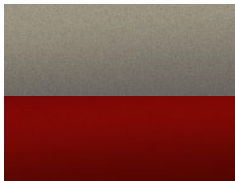

옥사이드 그레이 메탈릭 / 아벤투린 레드 메탈릭



옥사이드 그레이 메탈릭 / BMW 인디비주얼 탄자나이트 블루 메탈릭

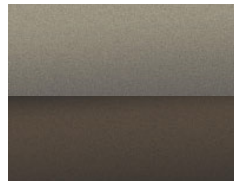

옥사이드 그레이 메탈릭 / BMW 인디비주얼 드라비트 그레이 메탈릭

휠.



21인치 M 에어로다이내믹 910 멀티스플러 다크크로우 3D 휠 및 타이어 사이즈 (앞) 9J x 21 255/40 R21 휠 및 타이어 사이즈 (뒤) 10.5J x 21 285/35 R21.



21인치 인디비주얼 에어로다이내믹 910 멀티스플러 티타늄 브론즈 3D 휠 및 타이어 사이즈 (앞) 9J x 21 255/40 R21 휠 및 타이어 사이즈 (뒤) 10.5J x 21 285/35 R21.

시트.



BMW 인디비주얼 메리노 레더 VDSV 블랙



BMW 인디비주얼 메리노 레더 VDMY 오키아

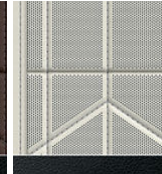

BMW 인디비주얼 메리노 레더 VDFU 스모크 화이트

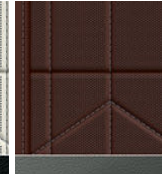

BMW 인디비주얼 메리노 레더 VDF2 아마루네

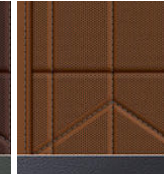

BMW 인디비주얼 메리노 레더 VDTQ 타르투포

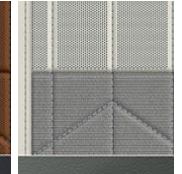

BMW 인디비주얼 메리노 레더 / 울-캐시미어 콤비네이션과 VEl 스모크 화이트 /라이트 그레이 멜리먼트

인테리어 트림.

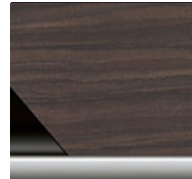

핀라인 리닝 브라운 오픈 포어 피아노 블랙 피니쉬 파인 우드 인테리어 트림



핀우드 인테리어 트림 메쉬 그레이 메탈릭

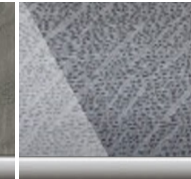

핀우드 인테리어 트림 오크 미러 피니쉬 그레이 메탈릭

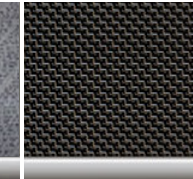

카본 파이버 M 인테리어 트림 피아노 블랙

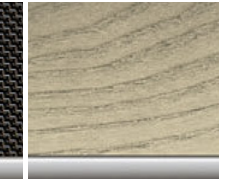

BMW 인디비주얼 메쉬 포로잉 그레이 오픈 포어 핀우드 인테리어 트림.

*본 인쇄물에 수록된 이미지는 국내 판매 사양 및 실제 차량과 다를 수 있으며 사전 예고 없이 변경될 수 있습니다. 보다 자세한 정보는 BMW 공식 딜러 한시점에 문의하시기 바랍니다.

M 스포츠 인디비주얼 투톤



색상.



블랙 사파이어 메탈릭 / 옥사이드 그레이 메탈릭

블랙 사파이어 메탈릭 / 아번투린 레드 메탈릭

블랙 사파이어 메탈릭 / BMW 인디비주얼 탄자나이트 블루 메탈릭

블랙 사파이어 메탈릭 / BMW 인디비주얼 드라비트 그레이 메탈릭

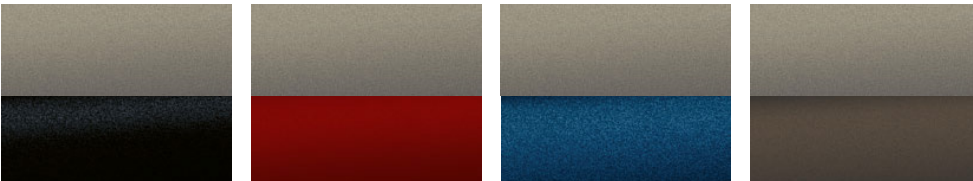

옥사이드 그레이 메탈릭 / 블랙 사파이어 메탈릭

옥사이드 그레이 메탈릭 / 아번투린 레드 메탈릭

옥사이드 그레이 메탈릭 / BMW 인디비주얼 탄자나이트 블루 메탈릭

옥사이드 그레이 메탈릭 / BMW 인디비주얼 드라비트 그레이 메탈릭

휠.



21인치 M 에어로다이나믹 910 M 알티컬러 다크글로우 3D 휠
휠 및 타이어 사이즈 (앞)
9J x 21 255/40 R21
휠 및 타이어 사이즈 (뒤)
10.5J x 21 285/35 R21.



21인치 M 라이트 알로이 908 M 바이컬러 제트 블랙 휠
휠 및 타이어 사이즈 (앞)
9J x 21 255/40 R21
휠 및 타이어 사이즈 (뒤)
10.5J x 21 285/35 R21.



21인치 M 에어로다이나믹 909 M 알티컬러 제트 블랙 휠
휠 및 타이어 사이즈 (앞)
9J x 21 255/40 R21
휠 및 타이어 사이즈 (뒤)
10.5J x 21 285/35 R21.

시트.

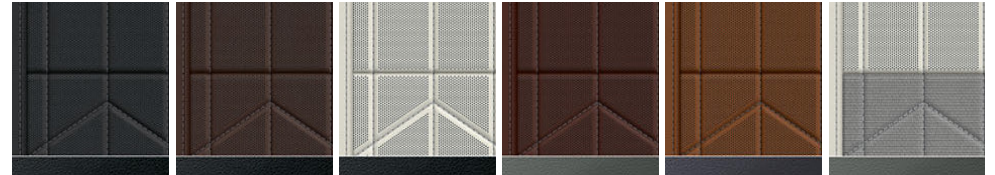

BMW 인디비주얼 메리노 레더 VDSV 블랙

BMW 인디비주얼 메리노 레더 VDMY 오키아

BMW 인디비주얼 메리노 레더 VDFU 스모크 화이트

BMW 인디비주얼 메리노 레더 VDF2 아마로네

BMW 인디비주얼 메리노 레더 VDTQ 타르투포

BMW 인디비주얼 메리노 레더 / 울-캐시미어 콤비네이션과 VEI 스모크 화이트 /라이트 그레이 옐리먼트

인테리어 트림.

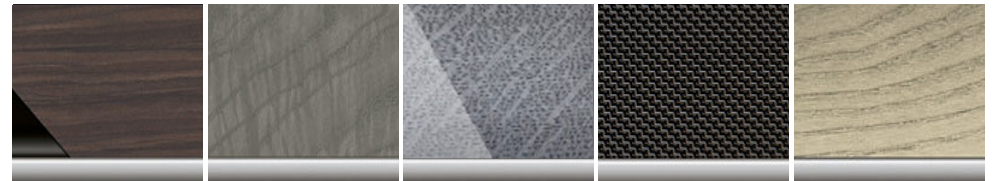

파인라인 라인 브라운 오픈 포어 피아노 블랙 피니쉬 파인 우드 인테리어 트림

파인우드 인테리어 트림 에쉬 그레이 메탈릭

파인우드 인테리어 트림 오크 미러 피니쉬 그레이 메탈릭

카본 파이버 M 인테리어 트림 피아노 블랙

BMW 인디비주얼 에쉬 플로잉 그레이 오픈 포어 파인우드 인테리어 트림.

*본 인쇄물에 수록된 이미지는 국내 판매 사양 및 실제 차량과 다를 수 있으며 사진 예고 없이 변경될 수 있습니다.
보다 자세한 정보는 BMW 공식 딜러 한시점에 문의하시기 바랍니다.

하이라이트.



차량이 정차한 상태에서나 주행 중에서도 돋보이는 스와로브스키 크리스털로 제작된 BMW 크리스털 헤드라이트 '아이코닉 글로우 (Iconic Glow)'와 윤곽 조명을 적용한 키드니 그릴을 통해 신비로운 매력과 함께 압도적인 존재감을 드러냅니다.



역동적인 웰컴 라이트 카펫의 화려한 디자인 시퀀스로 운전자의 탑승을 맞이합니다.

하이-글로스 크롬으로 장식된 크롬 라인 익스테리어는 사이드 실과 윈도우 그라픽이 어우러져 BMW 뉴 7시리즈 익스테리어의 디자인 디테일을 부각시켰습니다.



오토매틱 도어는 완전 자동으로 매우 편리하게 문을 열고 닫을 수 있습니다. 차량 하단의 센서를 통해 장애물을 인지하고 문 오픈 각도를 자동으로 조정합니다.

*본 인쇄물에 수록된 이미지는 국내 판매 및 실제 차량과 다를 수 있으며 사전 예고 없이 변경될 수 있습니다.
보다 자세한 정보는 BMW 공식 딜러 전시장에 문의하시기 바랍니다.



15가지 컬러의 다이내믹 일루미네이션이 가능한 BMW 인터랙션 바를 통해 미래 지향적인 럭셔리 드라이빙 공간을 구성했습니다. BMW 인터랙션 바는 승/하차, My Modes, 비상등과 연계된 라이트 효과로 운전자에게 완전히 새로운 경험을 제공합니다.



센터콘솔 내에 위치한 수공예 크리스털 글라스 'Crafted Clarity' 인테리어 요소로 실내 공간의 우아함을 더했습니다.

무선 충전 트레이로 더욱 편리하게 스마트폰 충전이 가능합니다.



M 에어트론사이트 알칸타라 헤드라이너와 매칭한 선바이저, 뒷좌석 선반 및 바디 쉐어로 소음 없는 편안함은 물론 디자인적으로 더욱 세련된 공간을 완성했습니다.



스카이라운지 파노라믹 글라스 선루프는 LED 조명으로 다양한 분위기를 연출할 수 있으며 넓은 공간감과 개방감을 연출합니다.

하이라이트.



BMW 라이브 콕핏 프로페셔널은 향상된 풀 컬러 헤드-업 디스플레이로 주행 관련 정보를 운전자가 보기 쉽게 표시하여 운전자의 주행을 돕습니다. 또한 증강 현실 내비게이션으로 내비게이션의 디스플레이를 실제 환경의 비디오 이미지로 생생하게 표시하여 더욱 쉽게 길 안내를 받을 수 있습니다.

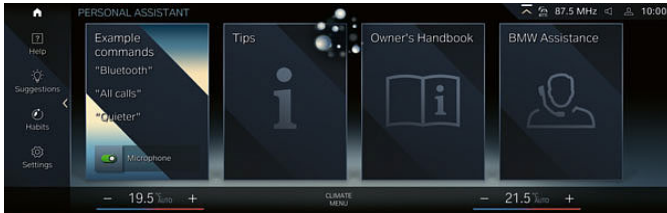

BMW 인텔리전트 퍼스널 어시스턴트는 차량 비서로서의 역할을 수행합니다. 나의 언어로 다양한 차량 기능을 더욱 편리하게 작동하고 개인화된 요청을 수행할 수 있습니다.



차별화된 드라이빙 경험을 제공하는 My Modes는 기본 3가지 모드 (퍼스널, 스포츠, 이피션트) 외에 차별화된 인테리어 레이아웃과 앰비언트 라이팅의 다양한 모드를 제공하며 운전자의 취향에 맞는 다양한 인테리어 무드 구성이 가능합니다.

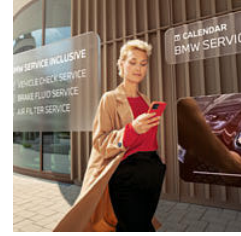

현대적인 디자인과 직관적인 사용자 안내를 통해 My BMW 앱은 완전히 새로운 모빌리티 경험을 선사합니다. BMW 상태를 확인하며 수많은 원격 제어 기능을 사용할 수 있으며, 이 모든 것이 오직 스마트폰으로 편리하게 이루어 집니다.



31.3인치 BMW 시어터 스크린은 최대 32:9 비율의 파노라마 디스플레이를 자랑하며 최대 8K (7680 x 2160) 해상도 지원이 가능합니다. Amazon Fire TV OS를 통해 넷플릭스, 유튜브, 디즈니+를 즐길 수 있습니다.



1,965와트의 최상급 바위스 & 월킨스 다이아몬드 서라운드 사운드 시스템*은 독보적인 3D 및 4D 사운드를 자랑합니다. 8개의 헤드레스트 스피커를 포함하여 총 36개의 완벽하게 세팅된 스피커가 매력적인 사운드를 제공합니다.



뒷좌석 도어에 장착된 5.5인치 터치스크린 패널은 스마트폰을 조작하듯 손쉽게 인포테인먼트, BMW 시어터 스크린, 조명 & 에어컨디셔닝 및 시트 조절을 하실 수 있습니다.

*본 인쇄물에 수록된 이미지는 국내 판매 및 실제 차량과 다를 수 있으며 사전 예고 없이 변경될 수 있습니다. 보다 자세한 정보는 BMW 공식 딜러 전시장에 문의하시기 바랍니다.

* 해당 기능은 i7 eDrive60만 적용됩니다. 740i sDrive는 바위스 & 월킨스 서라운드 사운드 시스템 (655와트, 18개 스피커)이 적용됩니다.

하이라이트.



앞좌석 다기능 시트는 다양한 각도로 조정이 가능하여 탁월한 안락함과 안전성을 제공합니다. 앞좌석의 마사지 기능은 근육 자극이나 이완을 통해 운전에 대한 피로도를 줄여줍니다. 앞좌석 및 뒷좌석의 히팅 기능으로 각 좌석의 시트 쿠션과 등받이 온도를 개별적으로 제어할 수 있습니다. 또한 액티브 시트 통풍 기능으로 시원하고 쾌적한 환경을 제공합니다.



이그제큐티브 라운지 리어 콘솔은 고품질 글래스 서페이스와 인상적인 폴딩 기능으로 뒷좌석의 실용적인 면을 높였습니다.



더욱 넓어진 시트와 여유로운 헤드룸, 퍼스트 클래스 급의 착좌감 및 헤드레스트 스피커로 구성된 이그제큐티브 라운지 시트는 다양한 컬러의 메리노 가죽과 울-케시미어 소재를 활용하여 더욱 편안하면서도 안락한 뒷좌석을 완성했습니다.



BMW 뉴 7시리즈는 어댑티브 2-축 에어 서스펜션이 기본으로 적용되어 차량의 속도와 드라이빙 모드에 따라 최적화된 차량의 높낮이를 조절할 수 있어 드라이빙의 즐거움과 타의 추종을 불허하는 장거리 승차감을 제공합니다.



전 모델 기본으로 적용되는 인테그럴 액티브 스티어링은 저속에는 앞바퀴와 반대로, 고속에서는 앞바퀴와 같은 방향으로 조향되어 손쉽고 안정적인 코너링이 가능하여 더욱 안전한 주행이 가능합니다.



최상위 모델인 i7 xDrive60에 기본으로 적용되는 이그제큐티브 드라이브 프로에는 7시리즈 최초로 액티브 롤 스테빌라이저가 적용되어 직선 및 곡선 주行的 모든 상황에서 주행 안정성이 극대화됩니다.



BMW 오리지널 액세서리.

한층 풍부한 드라이빙 경험: BMW 오리지널 액세서리를 활용해 BMW 본연의 성능을 경험할 수 있습니다. 휠과 타이어부터 트랜스포트 & 라기지 컴파트먼트 솔루션, 인테리어 옵션, 커뮤니케이션과 인포메이션 & 테크놀로지, 충전 액세서리, M 퍼포먼스 파츠와 BMW 순정 액세서리까지 모든 부분에서 처음 드라이빙하는 것과 같은 즐거움을 다시 느낄 수 있습니다.

인테리어 액세서리.

완벽한 조화: BMW 오리지널 액세서리로 당신의 취향에 걸맞는 BMW 인테리어 디자인을 완성해보세요. BMW 오리지널 액세서리를 선택하는 이유는 수준 높은 성능뿐만 아니라 BMW만의 정교한 장인정신과 뛰어난 품질 때문입니다.



커뮤니케이션, 인포메이션 & 테크놀로지.

첨단 기능을 통한 자유롭고 유연한 드라이빙 경험: BMW 오리지널 액세서리로 구현된 혁신적인 커뮤니케이션, 인포메이션 및 테크놀로지 솔루션을 통해 최적의 사운드, 통화 품질 등을 경험할 수 있습니다. 어디에서든 끊김 없이 연결될 수 있고, 취향에 맞는 엔터테인먼트를 즐길 수 있습니다.



휠 & 타이어.

BMW 컴플리트 휠은 안전한 드라이빙을 보장하고, BMW만의 스포티한 감성을 선사합니다. 타이어 업계를 선도하는 제조사와의 긴밀한 협업을 통해 정교한 설계 및 엄격한 테스트 과정을 수행하여 드라이빙 다이내믹스와 각 BMW 모델의 성능을 완벽하게 구현했으며, 최적의 품질을 보장합니다.

충전 액세서리.

충전 장소 및 충전 방식과 관계없이 한층 편리하고 새로워진 BMW에 적용된 BMW 오리지널 충전 액세서리는 완벽하게 사용자 맞춤형 제품 및 서비스를 제공합니다. BMW 플렉서블 파스트 충전은 물론 BMW 월박스를 활용해 차 내에서 편리하고 빠르게 충전할 수 있습니다. 또한 곳곳에 설치되어 있는 공공 충전소를 활용할 수도 있습니다. 커넥티드 차징 서비스는 BMW의 인포메이션 디스플레이에 충전소 정보를 표시하거나, 스마트폰을 사용해 손쉽게 차량 관련 설정을 미리 구성할 수 있도록 도와줍니다.



트랜스포트 & 라기지 컴파트먼트 솔루션.

BMW 오리지널 액세서리는 트랜스포트 & 라기지 컴파트먼트 솔루션 서비스를 다양하게 제공합니다. 개인의 취향과 관심사를 반영해 원하는 공간을 추가로 구성할 수 있습니다. BMW에 맞게 정교하게 설계된 BMW 오리지널 액세서리를 활용해 캐리어 시스템이나 라기지 컴파트먼트를 편리하게 이용할 수 있습니다.



M 퍼포먼스 파츠.

BMW의 모터스포츠 DNA가 새겨져 있는 M 퍼포먼스 파츠를 활용해 경기장 밖 도로에서도 본연의 역동적인 힘을 경험할 수 있습니다. 탁월한 기술력과 시각적으로 뛰어난 컴포넌트를 최적화하여 시각적으로 최상의 드라이빙 경험을 선사합니다. 최고급 재료와 우수한 품질을 통해 완벽하고 다이내믹한 경험을 구현합니다. 최적화된 퍼포먼스를 통해 독립적이고, 특별하며, 확고한 BMW만의 정체성을 확인할 수 있습니다.

*본 인쇄물에 수록된 이미지는 국내 판매 사양 및 실제 차량과 다를 수 있으며 사전 예고 없이 변경될 수 있습니다. 보다 자세한 정보는 BMW 공식 딜러शि점에 문의하시기 바랍니다.

제원정보.

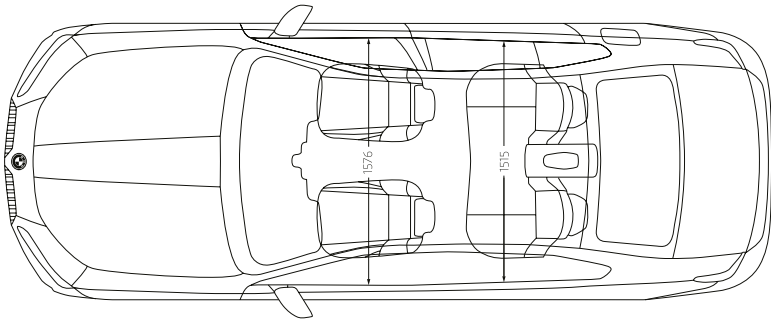
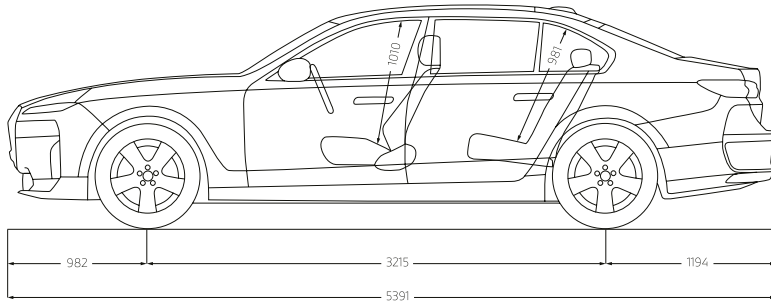
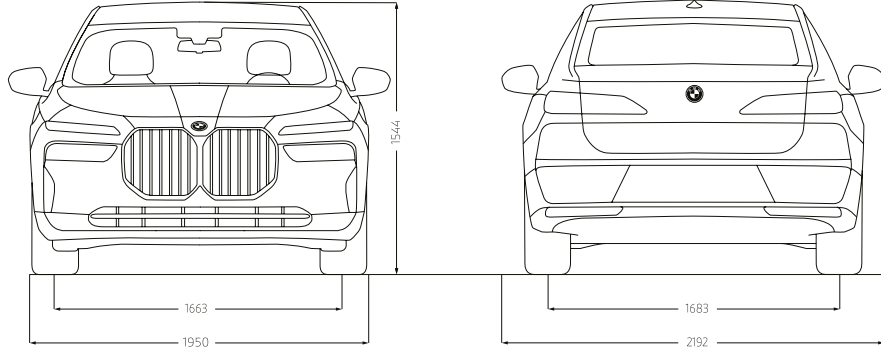

사양	740i sDrive 디자인 퓨어 액셀러런스	740i sDrive M 스포츠	i7 xDrive60 디자인 퓨어 액셀러런스	i7 xDrive60 M 스포츠
중량				
공차 중량 (kg)	2,205	2,205	2,750	2,750
차량 총 중량 (kg)	2,530	2,530	2,955	2,955
차체				
전장 (mm)	5,390	5,390	5,390	5,390
전폭 (mm)	1,950	1,950	1,950	1,950
전고 (mm)	1,545	1,545	1,545	1,545
휠베이스 (mm)	3,215	3,215	3,215	3,215
탑승 인원 (인승)	5	5	5	5
트렁크 용량 (ℓ)	540	540	500	500
휠 / 타이어				
휠, 타이어 규격 (앞)	9.0 J x 20, 255/45 R20	9.0 J x 20, 255/45 R20	9.0 J x 21, 255/40 R21	9.0 J x 21, 255/40 R21
휠, 타이어 규격 (뒤)	10.5 J x 20, 285/40 R20	10.5 J x 20, 285/40 R20	10.5 J x 21, 285/35 R21	10.5 J x 21, 285/35 R21
구동 방식 / 변속기				
구동 방식	후륜 구동	후륜 구동	사륜 구동 (BMW xDrive)	사륜 구동 (BMW xDrive)
변속기	스텝트론닉 스포츠 자동 8단	스텝트론닉 스포츠 자동 8단	-	-
기어비 (1/2/3/4/5/6/7/8/R) (:1)	5.25 / 3.36 / 2.172 / 1.72 / 1.316 / 1 / 0.822 / 0.64 / 3.712	5.25 / 3.36 / 2.172 / 1.72 / 1.316 / 1 / 0.822 / 0.64 / 3.712	-	-
최종 감속비(:1)	3.077	3.077	-	-
엔진				
엔진	트윈파워 터보 직렬 6기통 가솔린	트윈파워 터보 직렬 6기통 가솔린	-	-
엔진 배기량 (cc)	2,998	2,998	-	-
스트로크 / 보어 (mm)	3.72 / 3.23	3.72 / 3.23	-	-
압축비(:1)	11.0	11.0	-	-
최고 출력 (PS/rpm)	381 / 5,200 - 6,250	381 / 5,200 - 6,250	-	-
최대 토크 (kg.m/rpm)	55.06 / 1,850 - 5,000	55.06 / 1,850 - 5,000	-	-
연료 탱크 용량 (ℓ)	74.0	74.0	-	-
정부 공인 표준 연비 (등급) (km/ℓ)	10.7 (4등급)	10.7 (4등급)	-	-
도심 연비 (km/ℓ)	9.7	9.7	-	-
고속도로 연비 (km/ℓ)	12.2	12.2	-	-
48V 마일드 하이브리드	0	0	-	-
전기 모터 / 고전압 배터리				
전기 모터 최고 출력 (PS/rpm) - 앞	-	-	258 / 8,000	258 / 8,000
전기 모터 최고 출력 (PS/rpm) - 뒤	-	-	313 / 8,000	313 / 8,000
합산 최고 출력 (PS/rpm)	-	-	544 / -	544 / -
합산 최대 토크 (kg.m/rpm)	-	-	75.96 / -	75.96 / -
고전압 배터리 종류	-	-	리튬-이온	리튬-이온
고전압 배터리 총 용량 (kWh)	-	-	105.7	105.7
DC 급속 충전 지원	-	-	최대 195kW, (10-80% 충전: 약 34분)	최대 195kW, (10-80% 충전: 약 34분)
AC 완속 충전 지원	-	-	최대 11kW, (0-100% 충전: 약 10.5시간) 7.4kW(Tph), (0-100% 충전: 약 5.5시간)	최대 11kW, (0-100% 충전: 약 10.5시간) 7.4kW(Tph), (0-100% 충전: 약 5.5시간)
정부 공인 표준 연비 - 복합 (km/kWh)	-	-	3.7km/kWh	3.7km/kWh
1회 충전 주행 거리 (km) - 복합	-	-	438km	438km
도심 연비 (km/kWh)	-	-	3.6km/kWh	3.6km/kWh
고속도로 연비 (km/kWh)	-	-	3.8km/kWh	3.8km/kWh
합산 동력 성능 / 연비				
안전 최고 속도 (km/h)	250	250	240	240
가속력 (0-100km/h: 초)	5.4	5.4	4.7	4.7
합산 최고 출력 (PS/rpm)	381 / 5,200 - 6,250	381 / 5,200 - 6,250	-	-
합산 최대 토크 (kg.m/rpm)	55.06 / 1,850 - 5,000	55.06 / 1,850 - 5,000	-	-
합산 정부 공인 표준 연비 (등급) (km/ℓ) or (km/kWh, BEV)	10.7 (4등급)	10.7 (4등급)	3.7km/kWh	3.7km/kWh
합산 도심 연비 (km/ℓ) or (km/kWh, BEV)	9.7	9.7	3.6km/kWh	3.6km/kWh
합산 고속도로 연비 (km/ℓ) or (km/kWh, BEV)	12.2	12.2	3.8km/kWh	3.8km/kWh
CO2 배출량 (g/km)	156	156	-	-

*위 연비는 표준모드에 의한 연비로서 도로상태, 운전방법, 차량적재, 정비상태 및 외기온도에 따라 실주행연비와 차이가 있습니다.
*잘못 표시/표기된 정보 및 내용이 있을 수 있으니 보다 정확한 정보는 BMW 공식 딜러 전시장에 문의하시기 바랍니다.
*본 인쇄물에 기재된 내용은 실제 차량과 다를 수 있으며 사전에 예고 없이 변경될 수 있습니다.

옵션.

사양	740i sDrive 디자인 퓨어 엑셀런스	740i sDrive M 스포츠	i7 xDrive60 디자인 퓨어 엑셀런스	i7 xDrive60 M 스포츠
퍼포먼스 & 테크놀로지				
엔진	트윈파워 터보 직입 6기통 가솔린	트윈파워 터보 직입 6기통 가솔린	-	-
변속기	자동 8단	자동 8단	-	-
스티어링 휠 시프트 패들	O (3단/수)	O (3단/수)	O (3단/수)	O (3단/수)
스티어링 휠 시프트 패들	이클립티브 2-엑셀 에어 서스펜션	이클립티브 2-엑셀 에어 서스펜션	이클립티브 2-엑셀 에어 서스펜션	이클립티브 2-엑셀 에어 서스펜션
이클립티브 스티어링	O (최대 3.5")	O (최대 3.5")	O (최대 3.5")	O (최대 3.5")
이그제큐티브 드라이브 프로그램	-	-	-	-
사이드스케이프	O	O	O	O
스티어링 시스템	EPS	EPS	EPS	EPS
전자식 파워 브레이크	O	O	O	O
다이나미 스테빌라티 컨트롤 (DSC, 트랙션 모드 포함)	O	O	O	O
M 스포츠 디퍼렌셜	-	-	-	-
오토 스티어링 / 스텝	O	O	O	O
리미트 엔진 스티어링	O	O	O	O
M 스포츠 베기 시스템	-	-	-	-
스포츠 부스트(Sport Boost)	O	O	O	O
48V 마일드 하이브리드	-	-	-	-
Flexible Charger (Mode 2 충전 케이블), from 2.3kW up to 11kW(선입금 소켓)	-	-	O	O
휠 & 타이어				
휠 사이즈 & 디자인	20" 에어로다이나미크 906 인메탈 그레이	20" M 에어로다이나미크 907 M 제트 블랙	21" BMW 인디비주얼 에어로다이나미크 910 1번메탈 그레이	21" M 스포츠 908 M 제트 블랙
휠, 타이어 규격 (앞)	9.0 J x 20, 255/45 R20	9.0 J x 20, 255/45 R20	9.0 J x 21, 255/40 R21	9.0 J x 21, 255/40 R21
휠, 타이어 규격 (뒤)	10.5 J x 20, 285/40 R20	10.5 J x 20, 285/40 R20	10.5 J x 21, 285/35 R21	10.5 J x 21, 285/35 R21
타이어 공기압 모니터링	O	O	O	O
타이어 섀시업	-	-	-	-
타이어 크리 케어	O	O	O	O
브레이크	스탠다드 브레이크 (그레이 컬러)	스탠다드 브레이크 (그레이 컬러)	스탠다드 브레이크 (그레이 컬러)	스탠다드 브레이크 (그rey 컬러)
라이트				
헤드 라이트	BMW 크리스탈 헤드라이트 '아이코닉 글로우'	BMW 크리스탈 헤드라이트 '아이코닉 글로우'	BMW 크리스탈 헤드라이트 '아이코닉 글로우'	BMW 크리스탈 헤드라이트 '아이코닉 글로우'
안개등	-	-	-	-
헤이빙 어시스턴트	O	O	O	O
레인 센서 (헤드라이트 및 윈드스크린 와이퍼 컨트롤)	O	O	O	O
노출 일체형 윈드스크린 와이퍼 블레이드	O	O	O	O
익스테리어 미러 파키지(전동식, 열선, 온전석 눈부심 방지)	O	O	O	O
프레이밍 스포일러	O	O	O	O
엔터먼트 라이트	O (15가지 라이트 디자인)	O (15가지 라이트 디자인)	O (15가지 라이트 디자인)	O (15가지 라이트 디자인)
BMW 키드니 '아이코닉 글로우'	O	O	O	O
익스테리어				
익스테리어 디자인	디자인 퓨어 엑셀런스	M 스포츠 패키지	디자인 퓨어 엑셀런스	M 스포츠 패키지
익스테리어 라인	크롬 라인 익스테리어	크롬 라인 익스테리어	크롬 라인 익스테리어	크롬 라인 익스테리어
BMW i 블루 익스테리어 요소 삭제 (동풍트도플로트 사이트 실, 라미 에이프롬, 힐링 로고)	-	-	O	O
골프스 루프	파노라마 글라스 루프 스키어 라운지	파노라마 글라스 루프 스키어 라운지	파노라마 글라스 루프 스키어 라운지	파노라마 글라스 루프 스키어 라운지
라이프 스티어링	-	-	-	-
인테리어 & 트렁크				
인테리어 트림	파인-우드 트림 에쉬 그레인/그레이/메달릭	파인-우드 트림 오크 미라/메쉬 그레인/에달릭	파인-우드 트림 에쉬 그레인/그레이/메달릭	파인-우드 트림 오크 미라/메쉬 그레인/에달릭
도어 실	일루미네이션드 "BMW"	일루미네이션드 "BMW M"	일루미네이션드 "BMW i"	일루미네이션드 "BMW M"
헤드라이트	M 엔드라이트 알칸타라 헤드라이트	M 엔드라이트 알칸타라 헤드라이트	M 엔드라이트 알칸타라 헤드라이트	M 엔드라이트 알칸타라 헤드라이트
대시보드 재질 (스탠다드, 인조 가죽, 레드)	인조 가죽	인조 가죽	인조 가죽	인조 가죽
스티어링 휠 (4-전동식 스티어링 휠 위치 조정)	스탠다드 스티어링 휠 (더블 스포츠)	M 레드 스티어링 휠 (3-스포츠)	스탠다드 스티어링 휠 (더블 스포츠)	M 레드 스티어링 휠 (3-스포츠)
스티어링 휠 열선	O	O	O	O
시트 개수	5인승	5인승	5인승	5인승
시트 종류 (앞좌석)	스탠다드 (다기능 시트)	스탠다드 (다기능 시트)	스탠다드 (다기능 시트)	스탠다드 (다기능 시트)
시트 종류 (뒷좌석)	이그제큐티브 라운지 시트	이그제큐티브 라운지 시트	이그제큐티브 라운지 시트	이그제큐티브 라운지 시트
이그제큐티브 라운지 리어 콘솔	O	O	O	O
인테리어 휠즈	BMW 인디비주얼 인테리어	BMW 인디비주얼 인테리어	BMW 인디비주얼 인테리어	BMW 인디비주얼 인테리어
시트 재질	BMW 인디비주얼 메리노 가죽	BMW 인디비주얼 메리노 가죽	BMW 인디비주얼 메리노 가죽	BMW 인디비주얼 메리노 가죽
전동식 시트 조절 / 메모리 기능	O	O	O	O
히트 펌프드 패키지	O	O	O	O
앞 / 뒷좌석 시트 인클레트 및 알맞게 선택 인클레트, 스티어링 휠 열선 / 앞 / 뒷좌석 도어 트림 패딩 및 인클레트 패딩 (전 좌석 인클레트 패딩)	-	-	O	O
열선 시트	앞 / 뒷좌석	앞 / 뒷좌석	앞 / 뒷좌석	앞 / 뒷좌석
통풍 시트	앞 / 뒷좌석	앞 / 뒷좌석	앞 / 뒷좌석	앞 / 뒷좌석
온후 지시대	앞 / 뒷좌석	앞 / 뒷좌석	앞 / 뒷좌석	앞 / 뒷좌석
미러지 기능	앞 / 뒷좌석	앞 / 뒷좌석	앞 / 뒷좌석	앞 / 뒷좌석
알맞게 컨트롤러 (보냉/보온 기능)	-	-	-	-
스튜디오 컴퍼트먼트 패키지	O	O	O	O
뒷좌석 워싱 및 돌보미 조절 기능	O	O	O	O
스루-로딩 시스템	뒷좌석 중앙 파티션 (헬스/스키)	뒷좌석 중앙 파티션 (헬스/스키)	뒷좌석 중앙 파티션 (헬스/스키)	뒷좌석 중앙 파티션 (헬스/스키)
클라우드 액세스	O (+스마트 액세스 2.0)	O (+스마트 액세스 2.0)	O (+스마트 액세스 2.0)	O (+스마트 액세스 2.0)
전동식 트렁크	O	O	O	O
BMW 디지털 키 플러스 (카드지 포함)	O	O	O	O
BMW 디스플레이 키	-	-	-	-
스포츠 몰딩	-	-	-	-
클라우드 액세스	O (뒷좌석 침/우편/전좌석)	O (뒷좌석 침/우편/전좌석)	O (뒷좌석 침/우편/전좌석)	O (뒷좌석 침/우편/전좌석)
레이디전드	4-Zone 에어컨디셔닝	4-Zone 에어컨디셔닝	4-Zone 에어컨디셔닝	4-Zone 에어컨디셔닝
레이디전드 에어컨 패키지	O	O	O	O
클라우드 액세스	O	O	O	O
시트 벨트	스탠다드	스탠다드	스탠다드	스탠다드
클라우드 액세스/레이디전드 "Crafted Clarity" 크리스탈 글라스 i Drive 컨트롤러, 키 어시스트 로깅, 시트 조정, 뿔뿔 조절 스티어링/스마트 버튼	O	O	O	O

*본 안내문에 수록된 이미지는 국내 판매 사양 및 실제 차량과 다를 수 있으며 사전 예고 없이 변경될 수 있습니다.
보다 자세한 정보는 BMW 공식 딜러 전시실에 문의하시기 바랍니다.

사양	740i sDrive 디자인 퓨어 엑셀런스	740i sDrive M 스포츠	i7 xDrive60 디자인 퓨어 엑셀런스	i7 xDrive60 M 스포츠
운전자 보조 시스템				
크루즈 컨트롤	O	O	O	O
'에이프' 프로텍션	O	O	O	O
주요액 어시스턴트	프로페셔널	프로페셔널	프로페셔널	프로페셔널
드라이빙 어시스턴트				
자동 완속 절감 기능	O	O	O	O
차선 이탈 경고	O	O	O	O
속도 제한 어시스턴트	O	O	O	O
차선 변경 및 차차간 경고	O	O	O	O
속면 충돌 경고	O	O	O	O
하차 시 위험 알림 기능	O	O	O	O
후방 충돌 경고	O	O	O	O
전후방 교차 통행 경고	O	O	O	O
안전 거리 제어 기능	O	O	O	O
'에이프' 크루즈 컨트롤 (Stop&Go) 기능을 이용한 정속주행장치	O	O	O	O
-스티어링 및 차선 유지 어시스턴트	O	O	O	O
-차선 변경 어시스턴트	O	O	O	O
BMW 헤드업 디스플레이	O	O	O	O
패킹 어시스턴트				
주차 거리 알림 기능	프로페셔널	프로페셔널	프로페셔널	프로페셔널
후방 카메라	O	O	O	O
주차 보조 어시스턴트	O	O	O	O
주차 어시스턴트	O (프로페셔널, 200m)	O (프로페셔널, 200m)	O (프로페셔널, 200m)	O (프로페셔널, 200m)
패노라마 뷰	O	O	O	O
리모트 3D 뷰	O	O	O	O
메뉴바탕 어시스턴트 (최대 10개 장면 저장)	O	O	O	O
리모트 컨트롤 패킹 (사이트콘 - My BMW App, iPhone iOS 16.2부터)	O	O	O	O
-BMW 드라이브 레코더	O	O	O	O
에이백 (가수)				
-운전자/동반석 전면 에이백	7	7	7	7
-운전자/동반석 측면 에이백	O	O	O	O
-앞/뒷좌석 머리(커튼형) 에이백	O	O	O	O
-운전자/동반석 무릎	-	-	-	-
-센터 시이트 에이백 (운전자, 조수석 사이)	O	O	O	O
동반석 에이백 해제 기능	O	O	O	O
알람 시스템	맞좌석 (2개)	맞좌석 (2개)	맞좌석 (2개)	맞좌석 (2개)
ISOFIX 유아용 시트 고정 장치	O	O	O	O
비상경보	O	O	O	O
스텔라	-	-	-	-
BMW 여드베이스 카 아이 (블랙 박스)	O	O	O	O
하이 패스	O	O	O	O
아쿠스틱 프레임 (보통자 오펜 보호 시스템)	O	O	O	O
BMW 아이코닉 사용자 인터랙티브	-	-	O	O
인포테인먼트 & 커넥티비티				
BMW 키즈 디스플레이	O	O	O	O
인스트루먼트 디스플레이	12.3인치 인스트루먼트 디스플레이	12.3인치 인스트루먼트 디스플레이	12.3인치 인스트루먼트 디스플레이	12.3인치 인스트루먼트 디스플레이
컨트롤 디스플레이	14.9인치 터치 컨트롤 디스플레이	14.9인치 터치 컨트롤 디스플레이	14.9인치 터치 컨트롤 디스플레이	14.9인치 터치 컨트롤 디스플레이
오디오 시스템				
오디오 시스템	바퀴스 6 월킨스 사운드 시스템 (655W, 스피커 18개)	바퀴스 6 월킨스 사운드 시스템 (1,965W, 스피커 35개)	바퀴스 6 월킨스 사운드 시스템 (1,965W, 스피커 35개)	바퀴스 6 월킨스 사운드 시스템 (1,965W, 스피커 35개)
뒷좌석 엔터테인먼트 시스템	BMW 사이더 스크린	BMW 사이더 스크린	BMW 사이더 스크린	BMW 사이더 스크린
리모콘 스트림 시스템	O	O	O	O
리모콘 스트림 시스템 (인스트루먼트 디스플레이)	O	O	O	O
My Modes	O	O	O	O
핀날 오디오 (혁신사 데인팅 서비스 준비 중)	O	O	O	O
BMW 라이선스 플랫폼 프로페셔널				
-인텔리전트 미러링 기술 (무제한)	O	O	O	O
-셀라 서비스 (무제한)	O	O	O	O
-Last State Call (무제한)	O	O	O	O
-BMW ID (무제한)	O	O	O	O
-리모트 소프트웨어 업그레이드 (무제한)	O	O	O	O
-차량 열 (3년)	O	O	O	O
-인텔리전트 핀날 오디오 시스템 (3년)	O	O	O	O
-USB/OTA 업เดท (3년)	O	O	O	O
BMW 커넥티드 드라이브 프로페셔널				
리모트 서비스(My BMW App) (무제한)	O	O	O	O
-사이트 통합 - 애플 카플레이 및 안드로이드 오토 (무제한)	O	O	O	O
-BMW 헬스 (5G) 및 실시간 교통정보 서비스 & 온라인 목적지 검색 (3년)	O	O	O	O
-사이드 파티너(3rd Party) 어시스턴트 (3년)	O	O	O	O
BMW 내추럴 인텔리전스 (고속차 컨트롤)	O	O	O	O
USB 연결 / 블루투스 & WiFi 인텔리야스	O	O	O	O
무선 충전 기능	O (앞 / 뒤)	O (앞 / 뒤)	O (앞 / 뒤)	O (앞 / 뒤)
인테리어 카메라	-	-	-	-
보증 & 유지 보수				
차량 기본 보증	36개월 / 200,000 km	36개월 / 200,000 km	36개월 / 200,000 km	36개월 / 200,000 km
BSI 패키지 (스탠다드 / 프리미엄)	프리미엄 5년 / 100,000 km	프리미엄 5년 / 100,000 km	프리미엄 5년 / 100,000 km	프리미엄 5년 / 100,000 km
리콜 이용 극한 안전 배터리 보증	-	-	8년 / 160,000 km	8년 / 160,000 km

BMW 서비스.

DJ BMW.



드라이빙 그리고 음악. 이들은 우리를 움직이게 하고 나아가게 하며 매 순간을 새로운 즐거움으로 채워줍니다. 수입차 업계 최초로 음악 큐레이션 서비스를 제공하는 DJ BMW. 이제, 음악과의 만남으로 더욱 풍성한 BMW 드라이빙의 즐거움을 느껴보십시오.

BMW SHOP ONLINE.



BMW 온라인 한정 에디션과 온라인 익스클루시브 모델을 만나볼 수 있는 세일즈 채널입니다. 오프라인과는 차별화된 모델을 매달 새롭게 만나보십시오.

BMW FINANCIAL SERVICES.



BMW 차량을 구입하면서 고객님께서 마지막으로 누리실 수 있는 혜택은 바로 BMW만의 완벽한 금융 솔루션입니다. BMW 파이낸셜 서비스는 귀하의 요구 조건과 재정 상태에 알맞은 상품 및 보험 옵션을 제공해 드리고 있습니다. 특히, 적은 초기선납 부담, 3년 뒤 최대 잔가 보장 등 다양한 기능이 담긴 상품으로 더 나은 삶의 여유를 누리보십시오.



QR코드를 통해 확인하실 수 있습니다.

홈페이지 shop.bmw.co.kr
E-MAIL shopbmw@bmw.co.kr

홈페이지 www.bmwfs.co.kr

MY BMW APPS.

My BMW.



어디서든 나의 BMW와 연결되어, 원할 때 언제든지 함께하고 새로운 여정을 떠날 수 있도록. My BMW 앱을 통해 BMW 세상과 연결하여 새로운 카 라이프를 즐겨보세요.

BMW PLUS.



영화 예매하듯 쉽고 빠르게 BMW 서비스를 이용하는 방법. BMW Plus 앱을 통해 실시간으로 BMW만의 서비스를 예약 및 관리하실 수 있습니다. 서비스부터 관리까지, 지금 손끝에서 펼쳐지는 BMW 서비스를 만나보세요.

BMW VANTAGE.



BMW의 라이프스타일 멤버십, BMW Vantage를 소개합니다. BMW Vantage와 함께 만나게 되실 혜택과 재미로 드라이빙이 주는 즐거움, 그 이상의 BMW 라이프를 누리보세요.



QR코드를 통해 확인하실 수 있습니다.

BMW 코리아 미래재단.



따뜻한 마음과 앞선 생각이 만날 때, 모두의 행복한 미래가 시작됩니다. BMW 코리아 미래재단은 우리 사회의 지속 가능한 성장과 발전을 지원하고 건강한 미래 사회 건설에 앞장서기 위해 2011년 설립된 비영리재단입니다. "당신의 잠재력이 지속 가능한 미래를 만들도록 우리가 함께합니다"라는 비전하에 책임 있는 미래 리더를 양성하는 BMW 코리아 미래재단과 함께 진정한 나눔의 즐거움을 경험해 보시기 바랍니다.

홈페이지 www.bmwkoreafuturefund.co.kr E-MAIL future@bmw.co.kr TEL (080) 269-2300

BMW 드라이빙 센터.



2014년 대한민국 영종도에 아시아 최초로 설립된 BMW 드라이빙 센터가 드라이빙, 그 이상의 즐거움을 전합니다. 축구장 40개 크기의 부지에 설립된 BMW 드라이빙 센터는 BMW 그룹 역사상, 그리고 세계적으로도 처음 시도하는 고객과 일반인 중심의 안전교육 주행 시설이며 경험, 즐거움, 환경을 테마로 구성되었습니다. 이는 BMW의 철학인 진정한 드라이빙의 즐거움을 보다 많은 사람들에게 전하고, 자동차 복합 문화 공간으로 자리 잡고 있습니다. BMW 드라이빙 센터에서 새로운 즐거움, 새로운 미래, 새로운 비전을 만나십시오.

홈페이지 www.bmw-driving-center.co.kr 주소 인천광역시 중구 공항동로 136 TEL (080) 700-8000



지속 가능성.

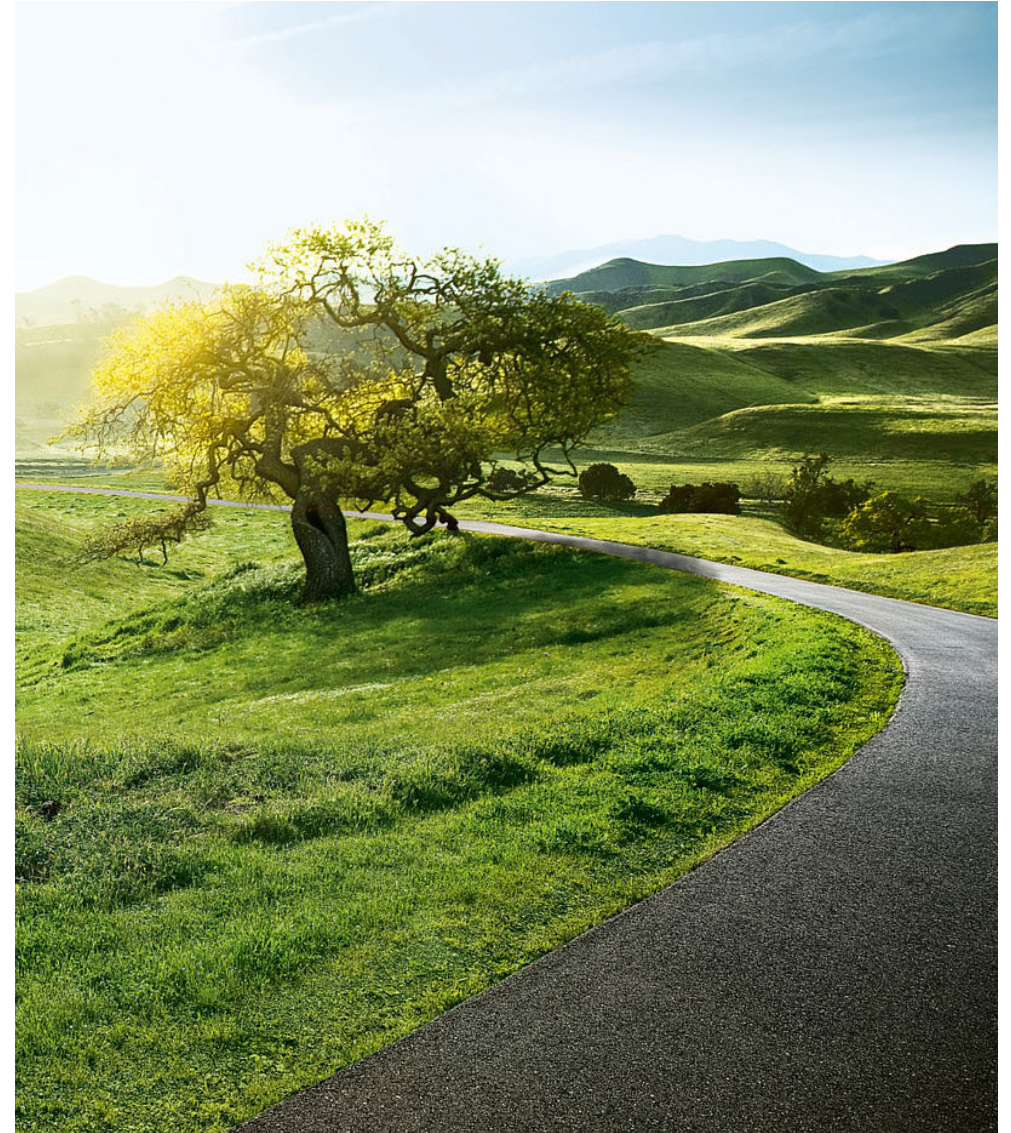

BMW 서비스.



BMW 서비스 파트너는 모든 여정이 편안하고 즐거울 수 있도록 BMW 차량과 관련된 모든 서비스를 지원합니다. 전 세계 주요 네트워크는 BMW 전문가, 혁신적인 진단 기술, 정품 BMW 엔진 오일 뿐만 아니라 정품 BMW 부품을 신속하고 정밀하게 장착하는 등의 프리미엄 서비스를 제공합니다. BMW를 선택해야 하는 많은 이유 중 가장 돋보이는 하나는, BMW 서비스를 통한 당신의 BMW로 남들과는 다른 드라이빙의 즐거움을 오랫동안 계속 즐길 수 있다는 것입니다.

언제 어디서나 계속되는 서비스.

BMW 서비스는 온라인으로 쉽게 예약하고 확인할 수 있습니다. 온라인 예약 및 원격 서비스, 그리고 온라인 비디오 조언과 같은 혁신적인 디지털 제품 및 서비스를 활용할 수 있으며 스마트폰으로 모든 관련 정보를 얻을 수 있습니다. 또한, 사고가 난 경우에는 BMW 고장 및 사고 지원 서비스를 사용할 수 있습니다.



BMW 그룹은 오랫동안 지속가능성과 관련된 평가와 순위에서 상위권을 유지하고 있습니다. 이러한 성공과 세상을 보호해야 하는 필요성은 기업의 핵심 전략에 지속가능성도 포함시킵니다. 효율적인 차량 건설 개발, 친환경 생산 방식의 수립, 그리고 공급업체의 지속가능한 공정의 이행은 BMW 그룹 철학의 일부입니다.

*본 인쇄물에 수록된 이미지는 국내 판매 사양 및 실제 차량과 다를 수 있으며 사전 예고 없이 변경될 수 있습니다. 보다 자세한 정보는 BMW 공식 알리 전시장에 문의하시기 바랍니다.